

品番
5871



※画面設定環境により色合いが違って見える場合があります。

サイズ	定価(税抜)	アクリル代	合計
インチ	2750	430	3180
八つ	3100	680	3780
太子	3700	890	4590
四つ	4100	1170	5270
大衣	5300	1510	6810
半切	7050	○	7050
三三	7500	○	7500
小全紙	11000	○	11000
大全紙	11700	○	11700

品番
5912

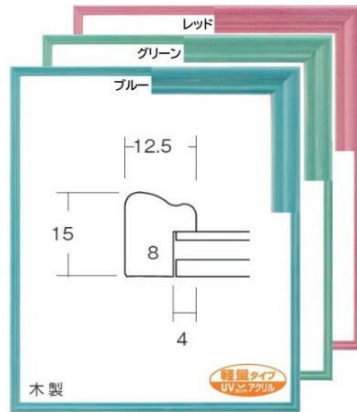

サイズ	定価(税抜)	アクリル代	合計
インチ	2450	○	2450
八つ	2750	○	2750
太子	3300	○	3300
四つ	3550	○	3550
大衣	4600	○	4600
半切	-	-	-
三三	-	-	-
小全紙	-	-	-
大全紙	-	-	-

品番
5674

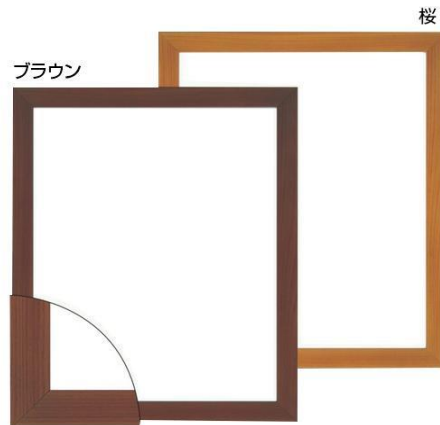

サイズ	定価(税抜)	アクリル代	合計
インチ	3100	430	3530
八つ	3400	680	4080
太子	3950	890	4840
四つ	4400	1170	5570
大衣	5400	1510	6910
半切	6200	1850	8050
三三	7100	2220	9320
小全紙	8700	2650	11350
大全紙	9200	3080	12280

品番
5767



サイズ	定価(税抜)	カバー	合計
インチ	2900	○	2900
八つ	3200	○	3200
太子	4050	○	4050
四つ	4850	○	4850
大衣	6350	○	6350
半切	7350	○	7350
三三	8300	○	8300
小全紙	11050	○	11050
大全紙	11900	○	11900
100角	1900	170	2070
150角	2100	190	2290
200角	2450	310	2760
250角	2950	460	3410
300角	3450	650	4100
350角	4000	1210	5210

※ブルーは角サイズ無し

品番
5906

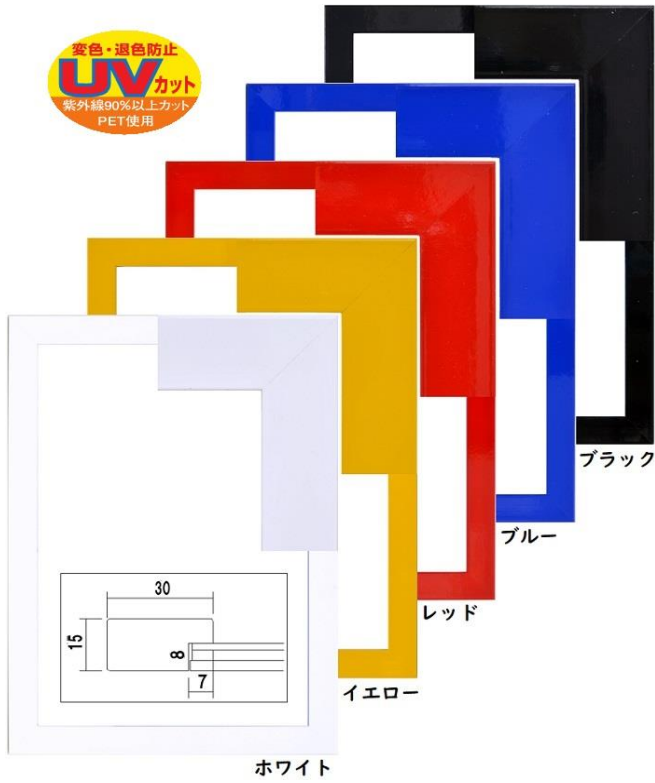

サイズ	定価(税抜)	カバー
インチ	3800	○
八つ	4300	○
太子	5250	○
四つ	6000	○
大衣	7450	○
半切	9200	○
三三	10200	○
小全紙	13300	○
大全紙	15300	○

アクリル○ガラス△PETシート□

サイズ	定価(税抜)	カバー
B1	8050	□
B2	4650	□
B3	3250	□
B4	2450	□
A1	5800	□
A2	3650	□
A3	2600	□
A4	2100	□

アクリル○ガラス△PETシート□

品番
7918

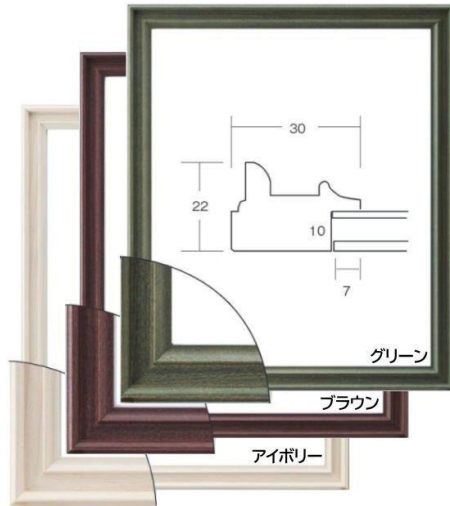

サイズ	定価(税抜)	カバー
インチ	3200	○
八つ	3800	○
太子	4650	○
四つ	5600	○
大衣	7350	○
半切	8650	○
三三	9550	○
小全紙	12300	○
大全紙	13500	○

アクリル○

品番
7910

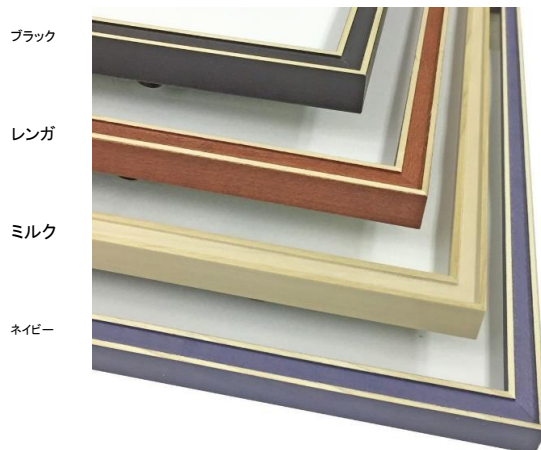

サイズ	定価(税抜)	アクリル代	合計
インチ	2900	430	3330
八つ	3200	680	3880
太子	3800	890	4690
四つ	4300	1170	5470
大衣	5500	1510	7010
半切	-	-	-
三三	-	-	-
小全紙	-	-	-
大全紙	-	-	-
100角	-	-	-
150角	2200	190	2390
200角	2600	310	2910
250角	3200	460	3660
300角	3700	650	4350
350角	4700	1210	5910

品番
9614

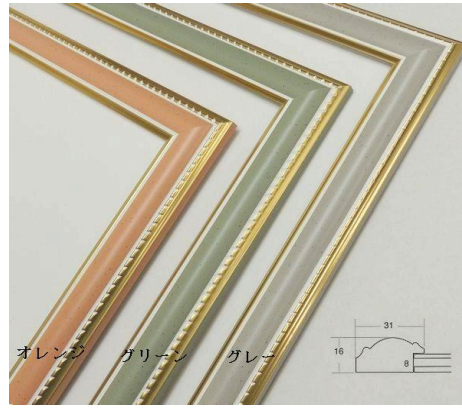

サイズ	定価(税抜)	アクリル代	合計
インチ	2300	430	2730
八つ	2550	680	3230
太子	2900	890	3790
四つ	3450	1170	4620
大衣	4300	1510	5810
半切	6300	○	5150
三三	6800	○	5500
小全紙	-	-	-
大全紙	-	-	-

アクリル○

品番
8229

8229 (全3色)
ブラック・ホワイト・ピンク



UVカットアクリル

サイズ	定価(税抜)	カバー
インチ	2500	○
八つ	2900	○
太子	3450	○
四つ	3750	○
大衣	4800	○
半切	6000	○
三三	6500	○
小全紙	-	-
大全紙	9500	○

アクリル○

品番
MH-E38J

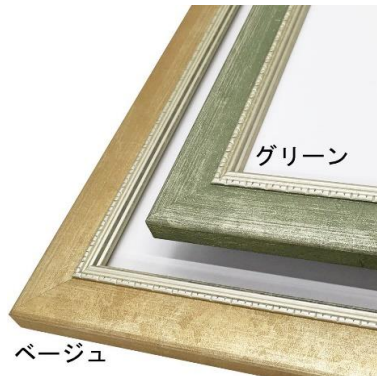

ベージュ

サイズ	定価(税抜)	カバー
インチ	3800	○
八つ	4200	○
太子	5300	○
四つ	6300	○
大衣	7700	○
半切	8100	○
三三	9000	○
小全紙	10400	○
大全紙	11500	○

アクリル○ガラス△

品番
BH-18F

BH-18E

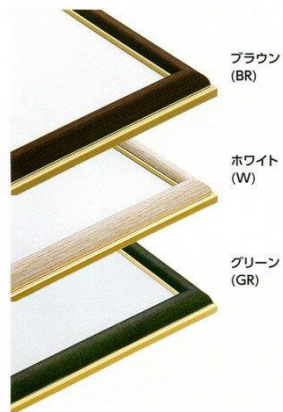

ちょっとした風格と伝統感のあるイメージに仕上げる

サイズ	定価(税抜)	カバー	サイズ	定価(税抜)	カバー
インチ	2700	○	15x30	2700	○
八つ	3100	○	20x40	3200	○
太子	3900	○	25x50	4400	○
四つ	4600	○	30x60	5500	○
大衣	5600	○	30x90	7500	○
半切	6000	○	35x70	6800	○
三三	6600	○	40x80	7600	○
小全紙	7600	○	45x90	8800	○
大全紙	8500	○			
250角	2900	○			
300角	3400	○			
350角	4200	○			
400角	4800	○			
450角	5500	○			
500角	6500	○			

アクリル○ガラス△

品番
8233



サイズ	定価(税抜)	カバー
インチ	3150	○
八つ	3600	○
太子	4350	○
四つ	4900	○
大衣	6200	○
半切	7500	○
三三	8300	○
小全紙	-	-
大全紙	-	-

アクリル○ガラス△

品番
ベルリン

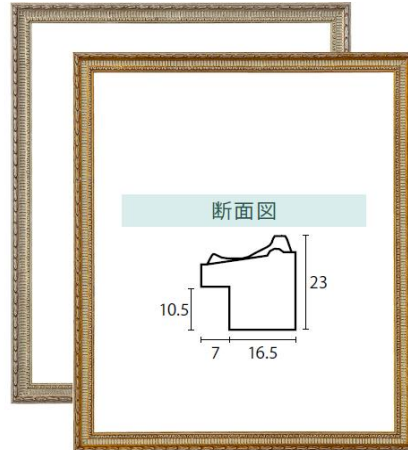

サイズ	定価(税抜)	アクリル代	合計
インチ	4400	○	4400
八つ	5100	○	5100
太子	6300	○	6300
四つ	7500	○	7500
大衣	9100	○	9100
半切	10100	○	10100
三三	11400	○	11400
小全紙	12900	○	12900
大全紙	14500	○	14500

アクリル○

品番
モナコ

桃
青
緑
白

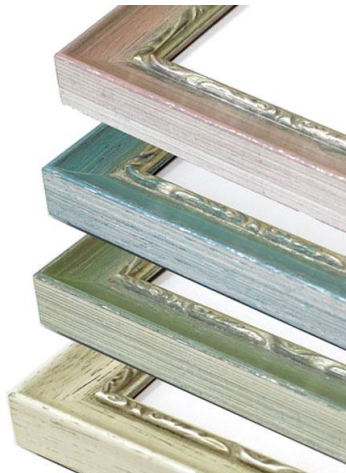

サイズ	定価(税抜)	アクリル代	合計
インチ	4700	○	4700
八つ	5400	○	5400
太子	6700	○	6700
四つ	8000	○	8000
大衣	9700	○	9700
半切	10700	○	10700
三三	12100	○	12100
小全紙	13700	○	13700
大全紙	15400	○	15400

アクリル○ガラス△

品番
ウェーブ

※青・茶・桃 廃色

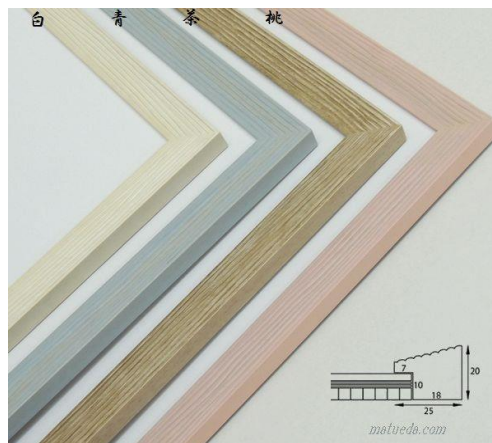

サイズ	定価(税抜)	アクリル代	合計
インチ	4700	○	4700
八つ	5400	○	5400
太子	6700	○	6700
四つ	8000	○	8000
大衣	9700	○	9700
半切	10700	○	10700
三三	12100	○	12100
小全紙	13700	○	13700
大全紙	15400	○	15400
200角	4100	○	4100
300角	6100	○	6100
400角	9100	○	9100
40X20	6100	○	6100
50X25	7700	○	7700
60X30	9900	○	9900

アクリル○

品番
6701

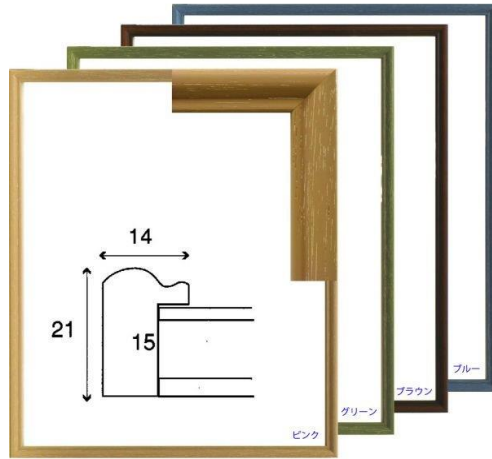

サイズ	定価(税抜)	アクリル代	合計
30×15	2750	550	3300
35×20	3150	550	3700
45×20	4200	660	4860
40×25	4200	660	4860
50×15	4200	660	4860
50×25	5550	990	6540
60×30	6300	1180	7480

品番
5698

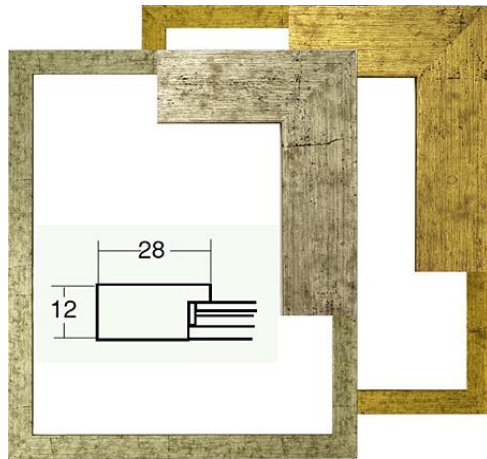

サイズ	定価(税抜)	アクリル代	合計
インチ	2750	○	2750
八つ	3150	○	3150
太子	3950	○	3950
四つ	4350	○	4350
大衣	5700	○	5700
半切	6500	○	6500
三三	7500	○	7500
小金紙	9600	○	9600
大金紙	10500	○	10500
30×15	3150	○	3150
40×20	4000	○	4000
50×25	5100	○	5100
60×30	6700	○	6700
70×35	9200	○	9200

○アクリル入り

品番
9755

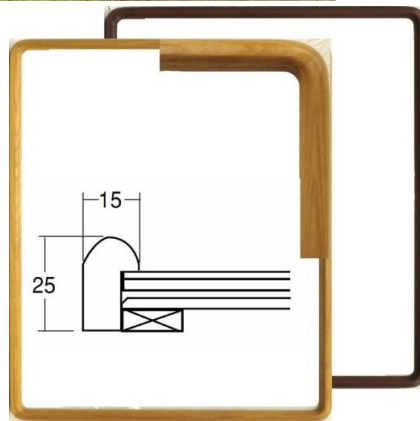

サイズ	定価(税抜)	アクリル代	合計
50×25	6150	990	7140
60×30	7650	1180	8830
70×35	10500	○	10500
78×39	11900	○	11900
77×45	13000	○	13000
89×34	13150	○	13150
90×30	12150	○	12150
90×39	14900	○	14900
90×45	15750	○	15750

アクリル○

品番
マジョルカ

Gアイボリー

Gグリーン

Sブルー

Sピンク

5
mm厚可

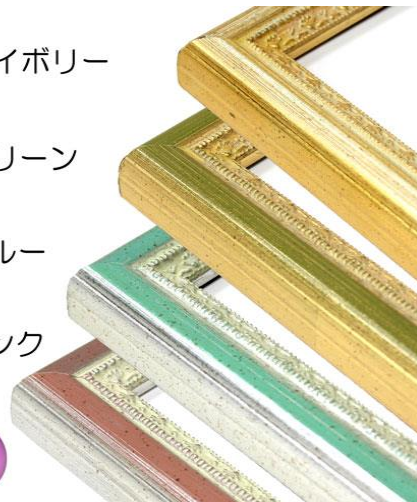

サイズ	定価(税抜)	アクリル代	合計
インチ	4400	○	4400
八つ	5100	○	5100
太子	6300	○	6300
四つ	7500	○	7500
大衣	9100	○	9100
半切	10100	○	10100
三三	11400	○	11400
小金紙	12900	○	12900
大金紙	14500	○	14500
100角	-		-
150角	-		-
200角	3900	○	3900
300角	5800	○	5800
400角	8500	○	8500
500角	11900	○	11900

アクリル○

品番
L-SHA-20



ミガキ茶 ミガキ白 ミガキ根来

サイズ	定価(税抜)	カバー
インチ	3300	○
八つ	3900	○
太子	4800	○
四つ	5600	○
大衣	6700	○
半切	7500	○
三三	8500	○
小全紙	9600	○
大全紙	10900	○

アクリルOガラス△

品番
MH-E45J



ブルー ローズ グリーン

サイズ	定価(税抜)	カバー
インチ	3800	○
八つ	4200	○
太子	5300	○
四つ	6300	○
大衣	7700	○
半切	8100	○
三三	9000	○
小全紙	10400	○
大全紙	11500	○

アクリルOガラス△

品番
梅小紋



梅小紋(うめこもん)

アイボリー

シルバー

ゴールド

4mm厚可

サイズ	定価(税抜)	カバー
インチ	3900	○
八つ	4600	○
太子	5600	○
四つ	6600	○
大衣	7800	○
半切	8700	○
10角	2000	○
15角	2700	○
20角	3500	○
25角	4200	○
30角	5100	○

アクリルOガラス△

品番
草木



グレー 乳白 緑

サイズ	定価(税抜)	カバー
インチ	3000	○
八つ	3500	○
太子	4300	○
四つ	5100	○
大衣	6100	○
半切	6800	○
三三	7800	○
小全紙	8800	○
大全紙	10000	○
100角	1500	○
150角	2100	○
200角	2700	○
250角	3200	○
300角	3900	○
350角	4700	○
400角	5300	○

品番
7917



サイズ	定価(税抜)	カバー
インチ	3700	○
八つ	4200	○
太子	5100	○
四つ	5950	○
大衣	7700	○
半切	9450	○
三三	11100	○
小全紙	-	-
大全紙	-	-

アクリルOガラス△

品番
BH-03J

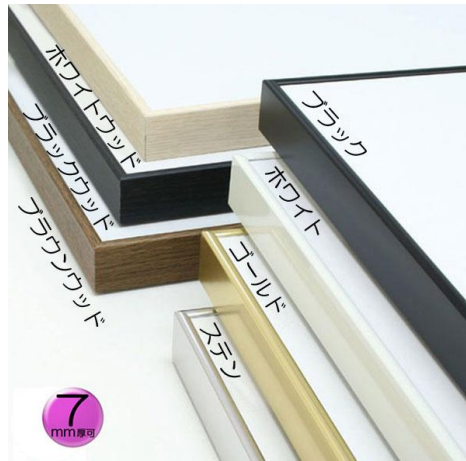

サイズ	定価(税抜)	カバー
インチ	3800	○
八つ	4200	○
太子	5300	○
四つ	6300	○
大衣	7700	○
半切	8100	○
三三	9000	○
小全紙	10400	○
大全紙	11500	○
100角	-	○
150角	-	○
250角	3900	○
300角	4700	○
350角	5700	○
400角	6600	○
450角	7600	○
500角	8900	○

アクリルOガラス△

品番
ジュリエット



サイズ	定価(税抜)	カバー
インチ	4400	○
八つ	5100	○
太子	6300	○
四つ	7500	○
大衣	9100	○
200角	3900	○
300角	5800	○

品番
5015

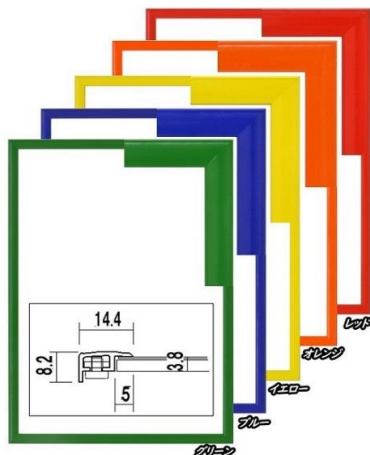

サイズ	定価(税抜)	カバー
		フィルム
B1	5200	フィルム
B2	3450	フィルム
B3	2200	フィルム
B4	1750	フィルム
A1	4150	フィルム
A2	2600	フィルム
A3	1900	フィルム
A4	1550	フィルム

品番
ウィーン



ウィーン
白G(ゴールド)

サイズ	定価(税抜)	アクリル代	合計
インチ	4400	○	4400
八つ	5100	○	5100
太子	6300	○	6300
四つ	7500	○	7500
大衣	9100	○	9100
半切	10100	○	10100
三三	11400	○	11400
小全紙	12900	○	12900
大全紙	14500	○	14500

品番
9005N・9002N



※左が9005N、右が9002N

	9005N	9002N
	定価	定価
インチ	2250	1950

品番
アルパイン



シルバーブルー

サイズ	定価(税抜)	カバー
インチ	3400	○
八つ	3900	○
太子	4900	○
四つ	5700	○
大衣	6800	○
半切	7600	○
三三	8600	○
小全紙	9800	○
大全紙	11100	○

品番
BHW01F



ブラウン (BR) ナチュラル (NL) グリーン (GR)

サイズ	定価(税抜)	カバー	サイズ	定価(税抜)	カバー
インチ	2700	○	15x30	2700	○
八つ	3100	○	20x40	3200	○
太子	3900	○	25x50	4400	○
四つ	4600	○	30x60	5500	○
大衣	5600	○	30x90	7500	○
半切	6000	○	35x70	6800	○
三三	6600	○	40x80	7600	○
小全紙	7600	○	45x90	8800	○
大全紙	8500	○			
250角	2900	○			
300角	3400	○			
350角	4200	○			
400角	4800	○			
450角	5500	○			
500角	6500	○			

アクリル○ガラス△

品番
7916

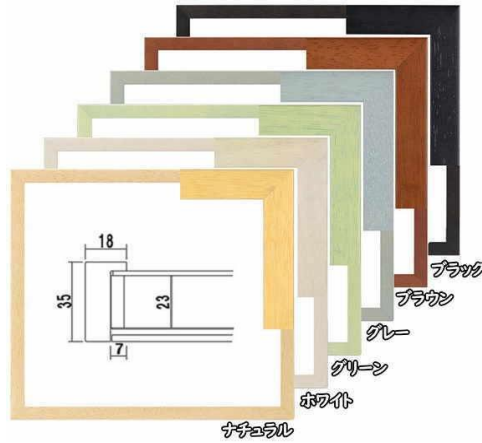

サイズ	定価(税抜)	カバー	サイズ	定価(税抜)	カバー
インチ	3750	○	300角	4650	○
八つ	4300	○	350角	6250	○
太子	5050	○	400角	7600	○
四つ	5950	○	450角	8250	○
大衣	7150	○	500角	12000	○
半切	9250	○	600角	15500	○
三三	11400	○			
小全紙	14600	○			
大全紙	15900	○			
150角	2650	○			
200角	3300	○			
250角	4000	○			

アクリル○ガラス△

品番
カリマントン



サイズ	定価(税抜)	アクリル代	サイズ	定価(税抜)	アクリル代
インチ	4400	○	40x20	5700	○
八つ	5100	○	5025	7200	○
太子	6300	○	6030	9300	○
四つ	7500	○			
大衣	9100	○			
半切	10100	○			
三三	11400	○			
小全紙	12900	○			
大全紙	14500	○			

品番
5352



サイズ	定価(税抜)
B5	3000
A4	3600
B4	4800
A3	5600
L判	1300
H判	1600
K判	1900

品番
BH-15F

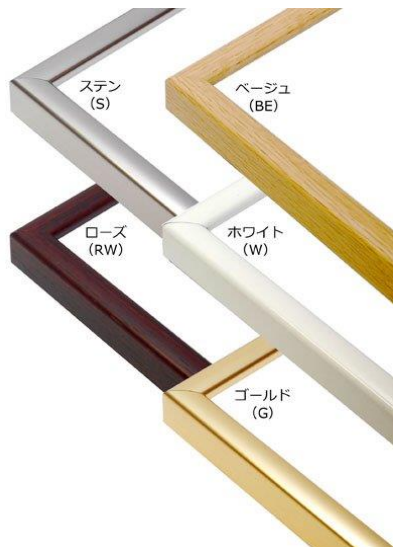

サイズ	定価(税抜)	カバー	サイズ	定価(税抜)	カバー
インチ	2700	○	15x30	2700	○
八つ	3100	○	20x40	3200	○
太子	3900	○	25x50	4400	○
四つ	4600	○	30x60	5500	○
大衣	5600	○	30x90	7500	○
半切	6000	○	35x70	6800	○
三三	6600	○	40x80	7600	○
小全紙	7600	○	45x90	8800	○
大全紙	8500	○			
250角	2900	○			
300角	3400	○			
350角	4200	○			
400角	4800	○			
450角	5500	○			
500角	6500	○			

アクリル○ガラス△

品番
レインボー色紙

色紙額縁：レインボー
(全2色) 金・銀



サイズ	定価(税抜)	カバー
色紙	8700	○

品番
4900

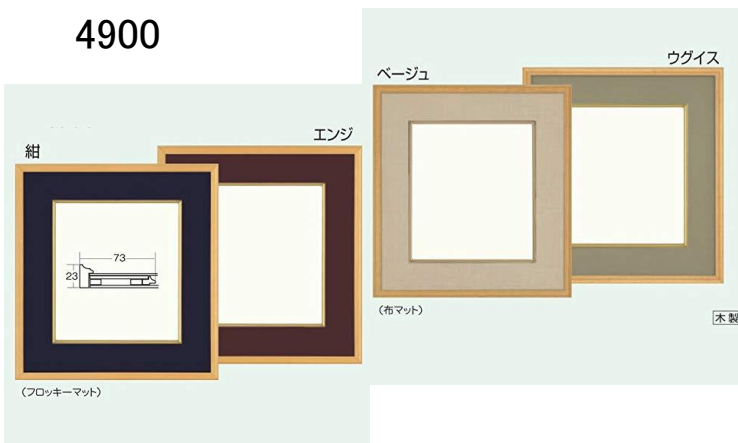

サイズ	定価(税抜)	カバー
色紙	3100	○

品番
8227

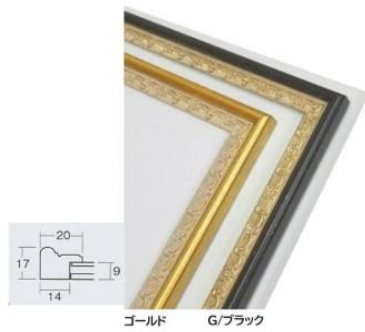

サイズ	定価(税抜)	カバー
インチ	2800	○
八つ	3150	○
太子	3850	○
四つ	4250	○
大衣	5400	○
半切	6600	○
三三	7100	○

品番
5639



サイズ	定価(税抜)
L判	1200
H判	1300
K判	1450
	0

品番
5902

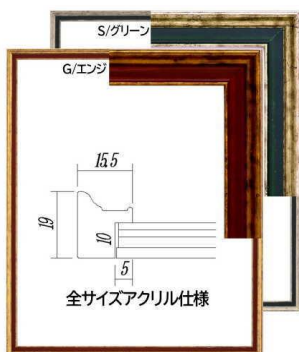

※表面設定環境により色合いが違って見える場合があります。

サイズ	定価(税抜)	カバー
インチ	3200	○
八つ	3700	○
太子	4650	○
四つ	5200	○
大衣	6700	○
半切	7900	○
三三	8600	○

品番
MH-E33H

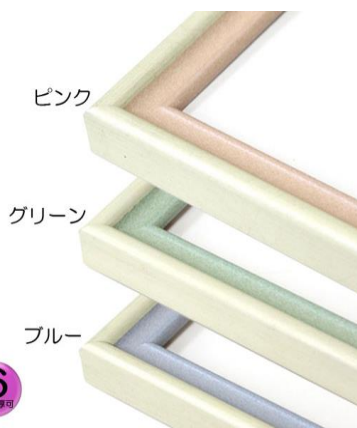

サイズ	定価(税抜)	カバー
インチ	3300	○
八つ	3700	○
太子	4700	○
四つ	5500	○
大衣	6700	○
半切	7100	○
三三	7900	○
小全紙	9100	○
大全紙	10100	○

アクリル○ガラス△

品番
HVM

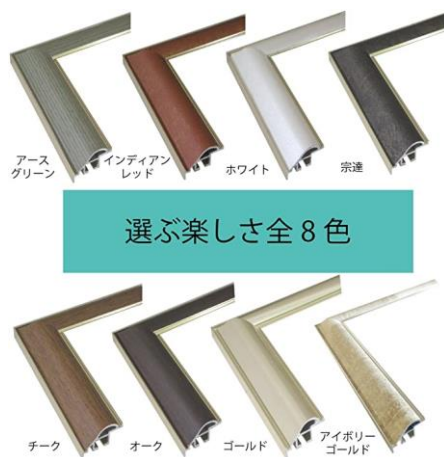

サイズ	定価(税抜)	カバー
インチ	5500	○
八つ	6000	○
太子	7000	○
四つ	8000	○
大衣	9000	○
半切	10000	○
三三	11000	○
小全紙	12000	○
大全紙	13000	○
150角	5800	○
200角	6000	○
250角	6800	○
300角	7400	○
350角	8200	○
400角	9000	○

アクリル○ガラス△

品番
APS-02

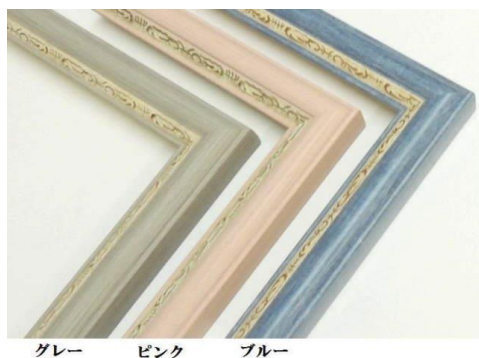

サイズ	定価(税抜)	カバー	150角	3000	○
インチ	3500	○	200角	4000	○
八つ	4500	○	250角	5000	○
太子	6000	○	300角	5500	○
四つ	7000	○	350角	6500	○
大衣	8000	○	400角	8000	○
半切	9000	○			
三三	11000	○			
小全紙	12000	○			
大全紙	13000	○			

アクリル○ガラス△

品番
BH-E27F

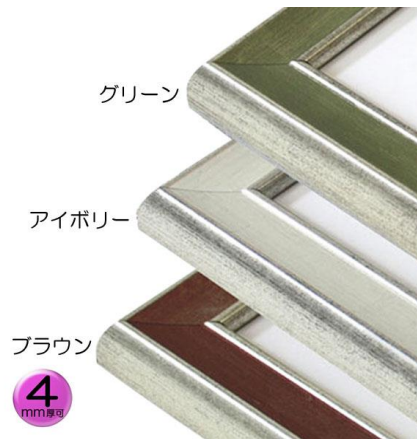

サイズ	定価(税抜)	カバー
インチ	2700	○
八つ	3100	○
太子	3900	○
四つ	4600	○
大衣	5600	○
半切	6000	○
三三	6600	○
小全紙	7600	○
大全紙	8500	○

品番
アレグラ

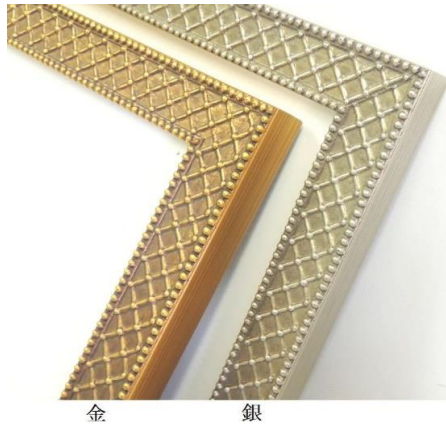

サイズ	定価(税抜)	カバー
インチ	4700	○
八つ	5400	○
太子	6700	○
四つ	8000	○
大衣	9700	○
半切		
三三		
小全紙		
大全紙		

品番
クーベ



サイズ	定価(税抜)	カバー	150角	200角	250角	300角	350角	400角
インチ	5000	○	5400	○				
八つ	5500	○	5700	○	6300	○		
太子	6500	○	7000	○	7700	○		
四つ	7500	○	8500	○				
大衣	8500	○						
半切	9000	○						
三三	10000	○						
小全紙	11000	○						
大全紙	12000	○						

△ ガラス
○ アクリル

品番
プティカレ



サイズ	定価(税抜)	カバー	150角	200角	250角	300角	350角	400角
インチ	4700	○	3200	○				
八つ	5400	○	4100	○	5100	○		
太子	6700	○	6100	○				
四つ	8000	○						
大衣	9700	○						
半切	10700	○						
三三	12100	○						
小全紙	13700	○						
大全紙	15400	○						

△ ガラス
○ アクリル

品番
ラメール

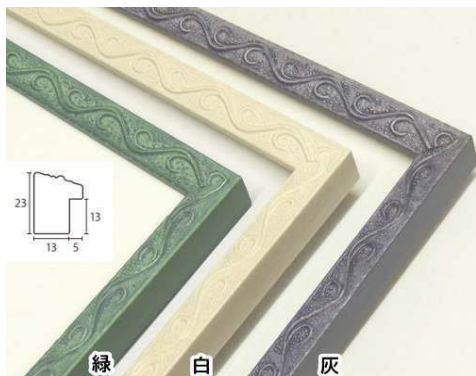

サイズ	定価(税抜)	カバー
インチ	4700	○
八つ	5400	○
太子	6700	○
四つ	8000	○
大衣	9700	○

品番
D884

D884(全3色)
紺・赤・緑



サイズ	定価(税抜)	カバー
インチ	3300	○
八つ	3800	○
太子	4800	○
四つ	6000	○
15角	2100	○
20角	2900	○
25角	3400	○
30角	4100	○
35角	4900	○

品番
7716

ゴールド

シルバー

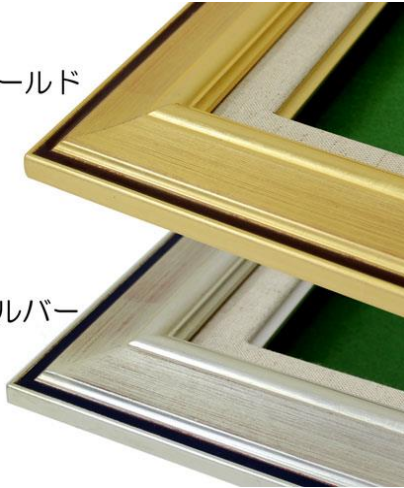

サイズ	定価(税抜)	カバー
F0	7800	○
SM	8100	○
F3	9400	○
F4	10600	○
F6	12000	○
F8	14800	○
F10	17900	○

品番
7740

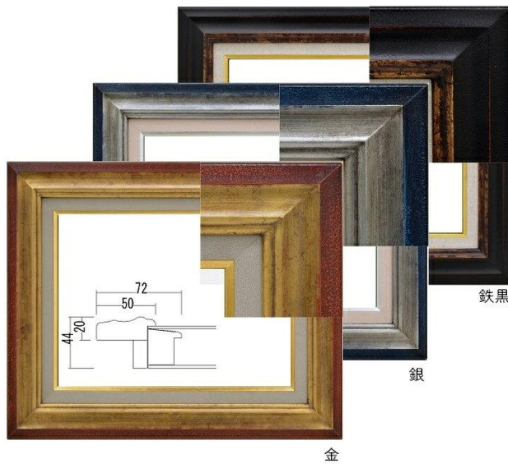

鉄黒

銀

金

サイズ	定価(税抜)	カバー
F0		○
SM	9500	○
F3	10700	○
F4	11800	○
F6	13700	○
F8	16500	○
F10	19400	○

品番
7761

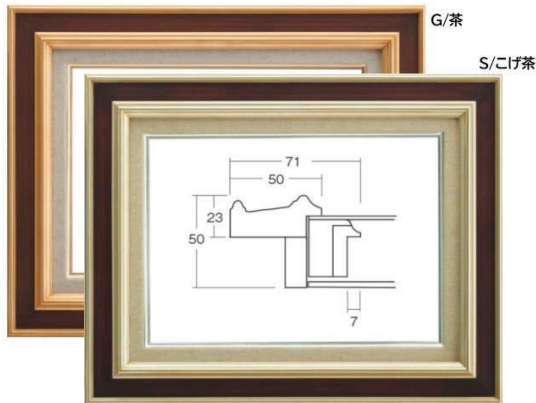

G/茶

S/こげ茶

サイズ	定価(税抜)	カバー
F0	8300	○
SM	8600	○
F3	10000	○
F4	11300	○
F6	13200	○
F8	16400	○
F10	20700	○

※カタログの画像ですので実際の色と異なる場合がございます。モニターや画面の差についても異なります。

品番
8111



8111 (全2色)
ゴールド・シルバー

サイズ	定価(税抜)	カバー
F0		○
SM	6000	○
F3	7000	○
F4	7800	○
F6	8900	○
F8	11200	○
F10	13600	○

品番
8159



サイズ	定価(税抜)	カバー
F0		○
SM	6200	○
F3	7200	○
F4	8200	○
F6	9400	○
F8	11700	○
F10	14400	○

品番
8160



サイズ	定価(税抜)	カバー
F0		○
SM	6200	○
F3	7200	○
F4	8100	○
F6	9400	○
F8	11600	○
F10	14100	○

品番
8163

8163

ホワイト

チャコール



サイズ	定価(税抜)	カバー
F0		○
SM	4650	○
F3	5400	○
F4	6200	○
F6	6950	○
F8	8800	○
F10	10500	○

品番
8234



Sブルー

Gブラウン

Sブラック

サイズ	定価(税抜)	カバー
F0		○
SM	5800	○
F3	6800	○
F4	7600	○
F6	8900	○
F8	10500	○
F10	12500	○

5767N【歩7】

あゆみ

UVカットアクリル仕様

別注可

グリーン購入法
適合商品 

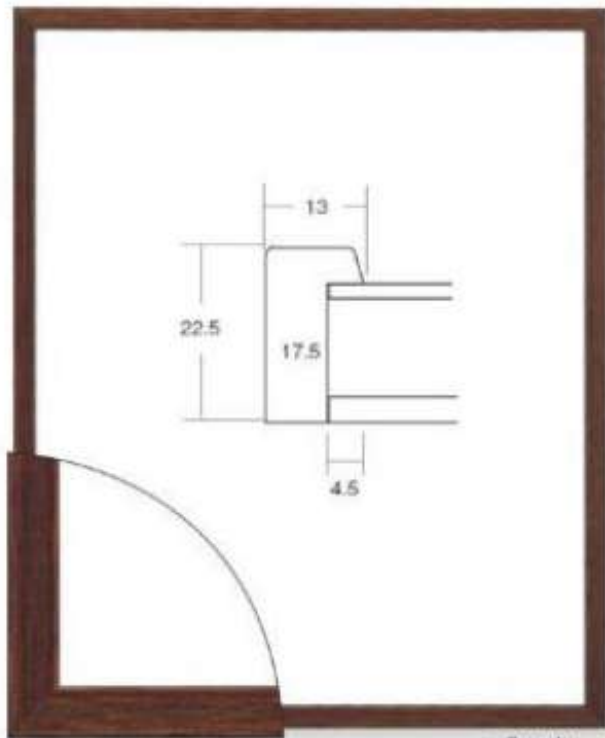

ブラウン



参考価格(税抜)円

5767N【歩7】

UVカットアクリル仕様

インチ	2,900
八ツ切	3,200
太子	4,050
四ツ切	4,850
大 衣	6,350
半 切	7,350
三 三	8,300
小全紙	11,050
大全紙	11,900

ブラック



ブルー



グリーン



木地

木製 ● 枠販売不可 ■ ブラウン・グリーン P63 水彩顔料有

8222 **Proud** (プラウド)シリーズ

別注可

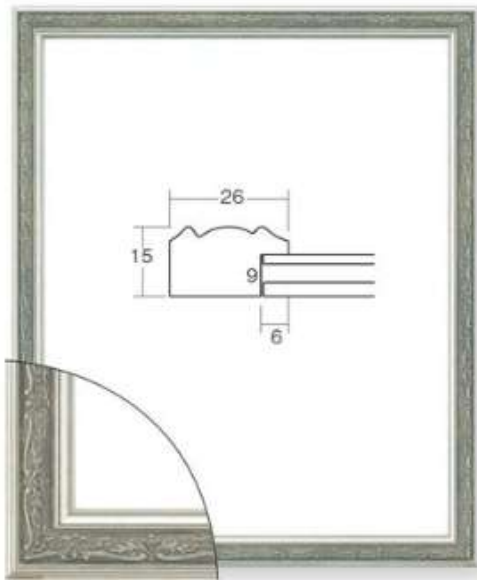

シルバー



参考価格(税抜)円

インチ	2,650
八ツ切	3,100
太子	3,800
四ツ切	4,350
大 衣	5,650
半 切	6,600
三 三	7,300

ブラウン

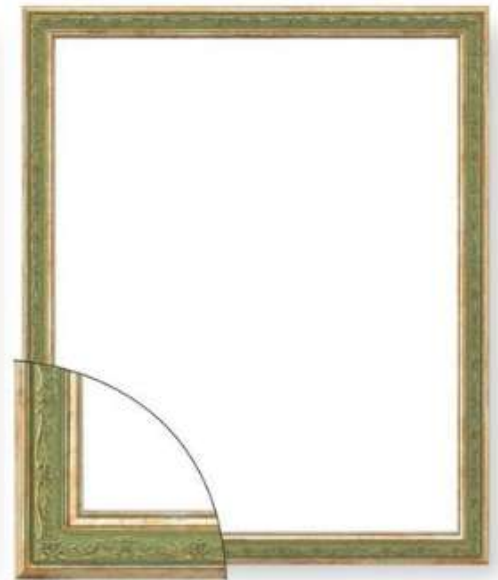

グリーン

樹脂製

全サイズUVカットアクリル仕様

■シルバー・グリーン P65 水彩額有

8229 **Proud** (プラウド)シリーズ **軽量デザイン** **別注可**

スモークカラーが作品を上品な印象に。合わせやすいデザインと軽量化で使い勝手のよいフレームです。



ピンク



ブラック



ホワイト

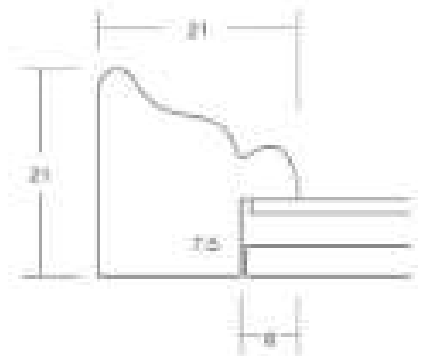

標準サイズ	
インチ	2,500
八ツ巻	2,900
丈子	3,450
四ツ巻	3,750
大 丈	4,800
半 巻	5,000
三 三	6,500
大 丈巻	9,500

MH-E40J

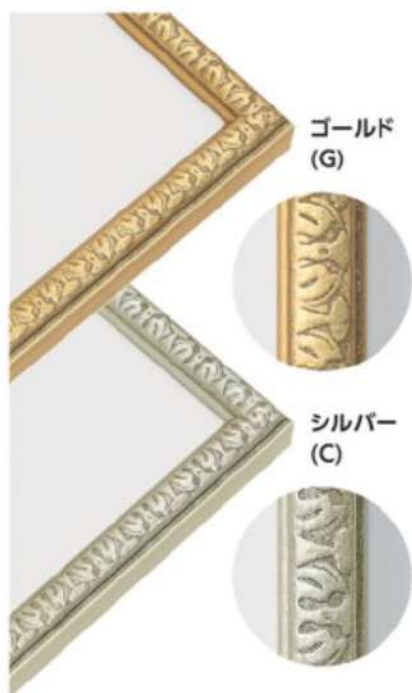

ゴールド
(G)

シルバー
(C)

規格サイズ	G寸法 W×H (mm)	アクリル付		重量 (kg)
		本体価格 (税込価格)		
標準サイズ	インチ判	203×254	¥3,800 (¥4,180)	0.5
	ハツ切	241×302	¥4,200 (¥4,620)	0.6
	ハ〇	287×378	¥5,300 (¥5,830)	0.8
	四ツ切	347×423	¥6,300 (¥6,930)	1.1
	大衣	393×508	¥7,700 (¥8,470)	1.4
	半切	423×545	¥8,100 (¥8,910)	1.6
	三々	454×605	¥9,000 (¥9,900)	1.9
	小全紙	507×659	¥10,400 (¥11,440)	2.3
大全紙	544×726	¥11,500 (¥12,650)	2.6	
スケッチサイズ	スケッチ4F	352×443	¥6,300 (¥6,930)	1.1
	スケッチ6F	458×550	¥8,300 (¥9,130)	1.7
	スケッチ8F	520×595	¥9,700 (¥10,670)	2.1
	スケッチ10F	595×670	¥11,900 (¥13,090)	2.7

仕様

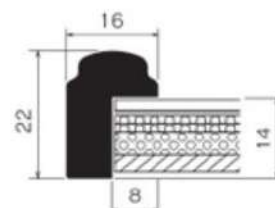

厚み対応:9mm

フレーム:樹脂に転写
透明板:2mmアクリル
厚み調整:白ボール紙/1.5mm段ボール2枚
4mmハッポー
裏板:3mmボード裏板

吊り金具 裏板押さえ



小丸吊り



トンボ

開き止め金具

調整ひもフック



開止小判



調整ひもフック

※1辺内径60mm以上

※1辺内径80mm以上

特注サイズできます

最大サイズ:大全紙サイズ相当
最小サイズ:1辺148mm以上

規格以外の商品は、お見積りいたします。

オプション

マット・面金色を選んでセットできます

| マット・面金ページでお選びください。(P.42～50)

スリムなデコラティブでモダンに

SH-203N

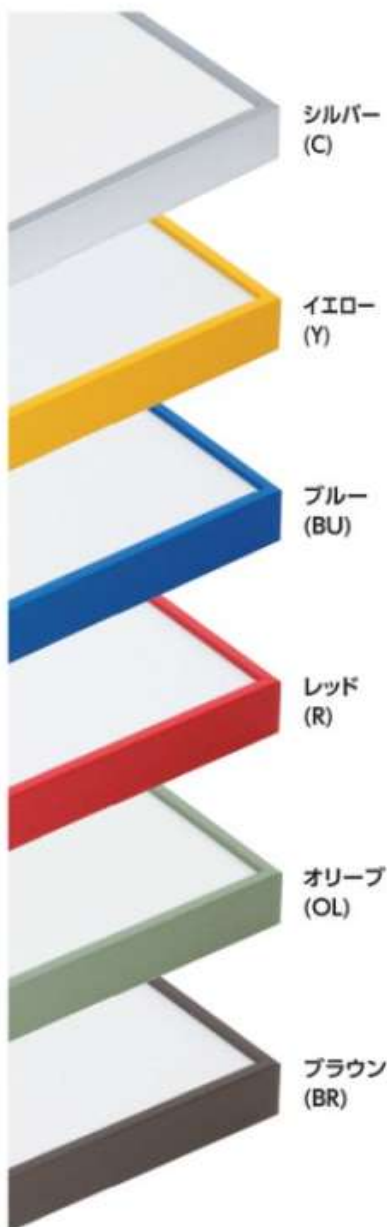

規格サイズ	G寸法 W×H (mm)	アクリル付		重量 (kg)	
		本体価格 (税込価格)			
標準サイズ	スタンダードサイズ	インチ判	203×254	¥5,200 (¥5,720)	0.6
		ハツ切	241×302	¥5,800 (¥6,380)	0.7
		八〇	287×378	¥7,300 (¥8,030)	0.9
		四ツ切	347×423	¥8,500 (¥9,350)	1.1
		大衣	393×508	¥10,300 (¥11,330)	1.5
		半切	423×545	¥11,000 (¥12,100)	1.6
		三々	454×605	¥12,100 (¥13,310)	1.9
		小全紙	507×659	¥14,000 (¥15,400)	2.2
		大全紙	544×726	¥15,400 (¥16,940)	2.5
スケッチサイズ	スケッチ4F	352×443	¥8,500 (¥9,350)	1.2	
	スケッチ6F	458×550	¥11,200 (¥12,320)	1.7	
	スケッチ8F	520×595	¥13,100 (¥14,410)	2.0	
	スケッチ10F	595×670	¥16,000 (¥17,600)	2.6	

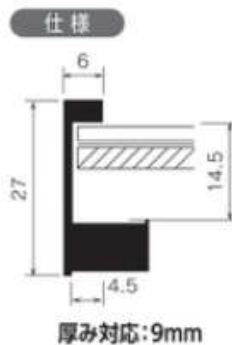

フレーム: アルミ
透明板: 2mmアクリル
厚み調整: 白ボール紙
裏板: 3mmボード裏板



特注サイズできます

最大サイズ: 大全紙サイズ相当
最小サイズ: 1辺148mm以上
規格以外の商品は、お見積りいたします。

納期対応

全て3日後出荷
規格品・特注サイズ・特注仕様
全て3日後出荷となります。

オプション

マット・画金色を選んでセットできます
| マット・画金ページでお選びください。(P.42～50)

モダンでポップなインパクトあるイメージに

T25

デッサン機

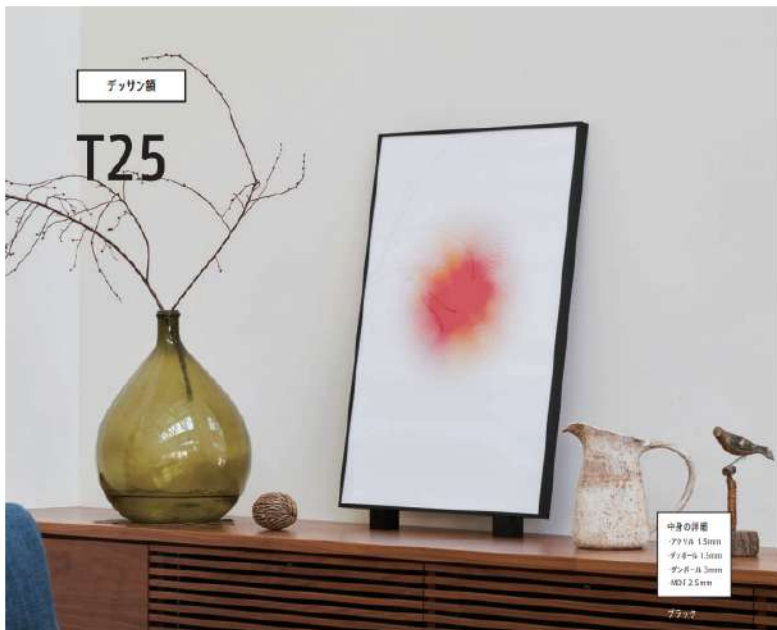

中身の詳細
 フレーム 1.5mm
 ガラス 1.5mm
 デザイン 3mm
 MDF 2.5mm

極限までシンプルに仕上げた、品のあるミニマムなデザイン。
 細いフレーム幅でも強度を保ち大きなサイズにも対応できます。
 アルミ素材だからこそ実現できた、丈夫で品質の高い商品です。

活用方法のご提案

- 作品をシンプルに仕上げたいとき、
 温もりのある大きな作品を展示願望したいときに
 ぴったりのデザインと品質です。
- 大自然の写真や水彩画などの装装に適しています。



サイズ：8×10インチ



T25

作品厚 5mm まで
 アクリル 1.5mm

見出し幅 7mm カかり 6mm
 立ち上がり 24mm 深さ 10mm

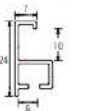

※ 取付部
 フットパーツ付 (F6ページ参照)

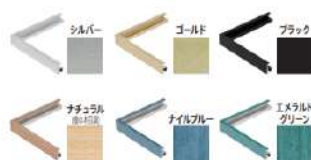

※ 取付部 (樹脂スチム)

強化プラスチック製ロックコーナーを上へ引き上げ、スライドさせる事で、
 中の部材を出し入れ出来ます。(長さ430mm、幅177mm以上は別途送料がかかります)

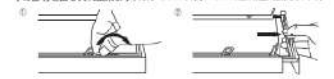

※ 取付部の寸法で定められているサイズに必ず「強化プラスチック製ロックコーナー」が使用されます。
 ※ 取付部の寸法で定められているサイズは、取付部の間にコンクリートや石膏ボードがはさまると、F6を参照。

デッサン

サイズ	内寸:mm	価格(税別)	価格(税込)
8×10	254×203	¥5,500	¥6,050
八切	303×243	¥6,000	¥6,600
太子	379×288	¥7,000	¥7,700
四切	424×349	¥8,000	¥8,800
大表	509×394	¥9,000	¥9,900
半切	545×424	¥10,000	¥11,000
三三	606×455	¥11,000	¥12,100
小判	659×509	¥12,000	¥13,200
全紙	727×545	¥13,000	¥14,300
大判	850×660	¥21,500	¥23,650
MO判	900×700	¥24,000	¥26,400

コピー紙

サイズ	内寸:mm	価格(税別)	価格(税込)
A-0	1315×841	¥41,500	¥45,650
A-1	841×594	¥21,000	¥23,100
A-2	594×420	¥13,000	¥14,300
A-3	420×297	¥9,000	¥9,900
A-4	297×210	¥7,500	¥8,250
A-5	210×148	¥6,100	¥6,710
B-1	1036×728	¥29,000	¥31,900
B-2	728×515	¥15,800	¥17,380
B-3	515×364	¥11,000	¥12,100
B-4	364×257	¥8,200	¥9,020
B-5	257×182	¥6,800	¥7,480

特別寸法

サイズφ	価格(税別)	価格(税込)
~800	¥7,200	¥7,920
401~500	¥8,000	¥8,800
501~600	¥9,000	¥9,900
601~700	¥10,000	¥11,000
701~800	¥11,000	¥12,100
801~900	¥13,000	¥14,300
901~1000	¥14,500	¥15,950
1001~1100	¥17,000	¥18,700
1101~1200	¥18,000	¥19,800
1201~1300	¥21,000	¥23,100
1301~1400	¥23,000	¥25,300
1401~1500	¥25,000	¥27,500
1501~1600	¥28,000	¥30,800
1601~1700	¥31,000	¥34,100
1701~1800	¥32,000	¥35,200
1801~1900	¥35,500	¥39,050
1901~2000	¥40,000	¥44,000
2001~2200	¥53,000	¥58,300
2201~2400	¥65,000	¥71,500

正方形

サイズ	内寸:mm	価格(税別)	価格(税込)
150角	150×150	¥5,800	¥6,380
200角	200×200	¥6,000	¥6,600
250角	250×250	¥6,800	¥7,480
300角	300×300	¥7,400	¥8,140
350角	350×350	¥8,200	¥9,020
400角	400×400	¥9,000	¥9,900

正方形

サイズ	内寸:mm	価格(税別)	価格(税込)
450角	450×450	¥10,600	¥11,660
500角	500×500	¥12,600	¥13,860
600角	600×600	¥15,000	¥16,500
700角	700×700	¥21,000	¥23,100
800角	800×800	¥25,000	¥27,500
900角	900×900	¥30,000	¥33,000

※ カタログ上の写真と実際の商品の色味が若干異なる場合がございます。ご了承ください。 ※ 取付部は別途送料がアクリル仕様の価格と異なります。
 ※ 取付部の寸法で定められているサイズに必ず「強化プラスチック製ロックコーナー」が使用されます。 ※ 取付部の寸法で定められているサイズは、取付部の間にコンクリートや石膏ボードがはさまると、F6を参照。

仮縁
コア
core



キャンバスやパネルを浮かせたように飾れる仮縁フレーム。
ホワイトとブラックの2色ご用意しています。

活用方法のご提案

- 抽象画やスクエアサイズを描かれる方に支持されています。
- 仮縁ホルダーを組み合わせ仮縁ゼロに進化。

Color



コア

作品厚 40mm まで
ガラス・アクリル 無し
吊り金具 無し



キャンバスやパネルを、浮かせたように飾れます。

※キャンバスは付属しません。

※吊り金具は付属しておりません。

写真のように、裏面からキャンバスが覗きますので、裏面に合わせた吊り金具を、本枠にお取り付け下さい。



ビスを裏めたコーナー金具2個を裏に入れ、コーナーを合わせてビスを締めます。



コーナー部分



※「キャンバス」幅めビスはサイズにより、数量が異なります。
※「キャンバス」幅めビスの長さにはサイズ共通で20mmです。
※内側レールには角がいじり金具を、外側レールには角がいじり金具をご使用ください

吊り金具

Fサイズ	作品寸 (mm)	特別寸法	価格 (税別)	価格 (税込)
F-4	393×243	531-600	¥8,500	¥9,350
		601-700	¥9,000	¥9,900
F-6	409×319	731-800	¥9,500	¥10,450
F-8	455×379	801-900	¥10,000	¥11,000
F-10	530×455	901-1000	¥10,500	¥11,550
F-12	596×500	1001-1100	¥11,000	¥12,100
F-15	652×530	1101-1200	¥11,500	¥12,650
		1201-1300	¥12,500	¥13,750
F-20	727×606	1301-1400	¥13,000	¥14,300
F-25	803×652	1401-1500	¥13,500	¥14,850
		1501-1600	¥14,000	¥15,400
F-30	906×727	1601-1700	¥14,500	¥15,950
F-40	1000×803	1701-1800	¥15,500	¥17,050
		1801-1900	¥16,500	¥18,150

Fサイズ	作品寸 (mm)	特別寸法	価格 (税別)	価格 (税込)
		1901-2000	¥17,500	¥19,250
F-50	1158×510	2001-2200	¥18,500	¥20,350
F-60	1303×570	2201-2400	¥19,500	¥21,450
F-80	1455×1121	2401-2600	¥21,500	¥23,650
		2601-2800	¥23,000	¥25,300
F-100	1621×1303	2801-3000	¥24,500	¥26,950
F-120	1820×1383	3001-3400	¥26,500	¥29,150
F-130	1940×1620	3401-3600	¥27,500	¥30,250
		3601-3800	¥28,500	¥31,350
		3801-4000	¥29,500	¥32,450
F-150	2173×1818	4001-4200	¥30,500	¥33,550

※内容が異なる場合があります。詳しくはお問い合わせください。

セットしやすい「くぼみ」があります。



※ Fサイズは同じ価格です。FサイズのみF枠の1サイズ上の価格です。
例) F10枠の価格はF10枠の1サイズ上、F12枠の表記価格となります。

※ フレームのみのみの仕様では、「組み立て済」梱入りを50名まで、2割増価格にて承ることも可能です。

※ カラコグ上の写真と実際の商品の色味が若干異なる場合がございます。ご了承ください。 ※ 内寸は若干の余裕 (間隔 4mm) 特寸 3mm 程度を付しています。

※ 大型のフレームを壁面に掛ける場合は、必ず専門の施工業者に注文を取り付け方をご相談、もしくはご依頼願います。

6700N 別注可 UVカットアクリル仕様

ベーシックなカラーリングと丸みのあるシンプルな形状で使いやすい定番のフレームです。

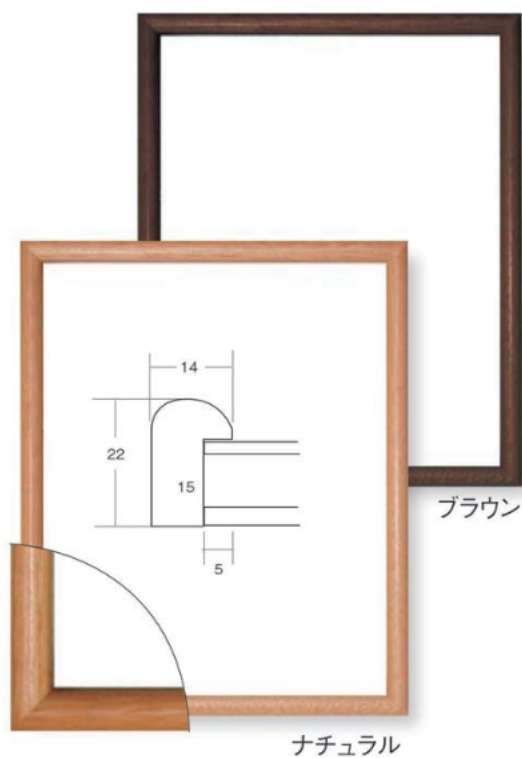

木製 ● 裱販売不可

9787 **別注可** (別注は枠組み)

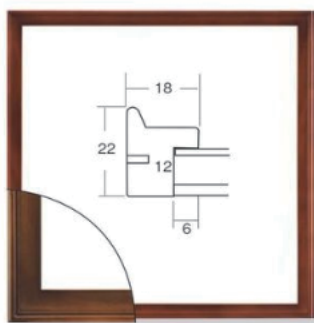

ブラウン



チーク

参考価格(税抜)円	
400角	7,000
500角	9,400
600角	14,300

木製 全サイズUVカットアクリル仕様

7910 **別注可**

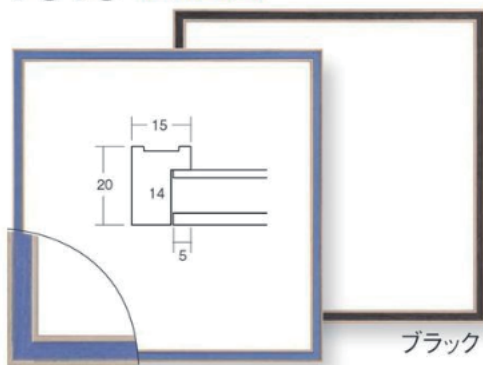

ネイビー

ブラック

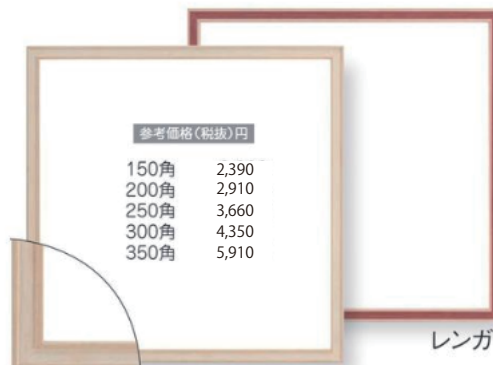

ミルク

レンガ

参考価格(税抜)円

150角	2,390
200角	2,910
250角	3,660
300角	4,350
350角	5,910

木製

9102 **別注不可**

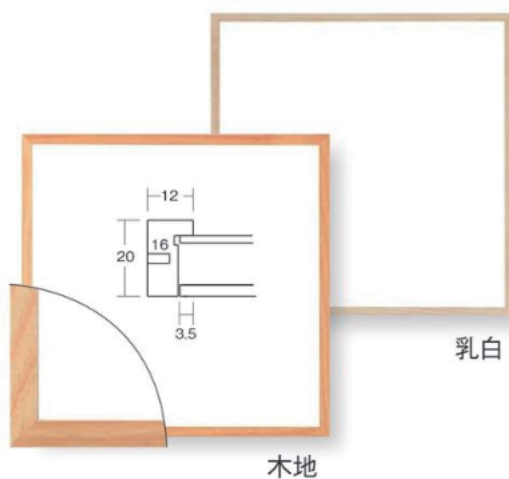

木地

乳白

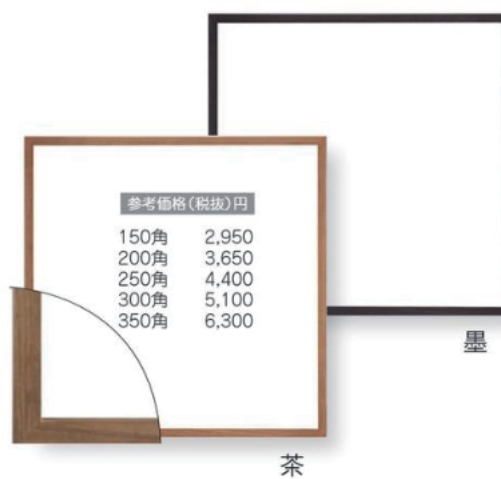

茶

黒

参考価格(税抜)円

150角	2,950
200角	3,650
250角	4,400
300角	5,100
350角	6,300

木製 全サイズUVカットアクリル仕様

8232 **Proud** フラウド シルース **別注可**

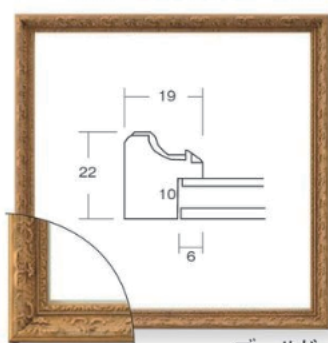

ゴールド



シルバー



根来

参考価格(税抜)円

100角	1,870
150角	2,090
200角	2,710
250角	3,260
300角	4,050

樹脂製

7919 **新商品** 別注不可

柔らかなカラーリングで華やかに。外流れ形状のしっかりとしたフレームで、スタンド付きのため使い勝手のよいフレームです。

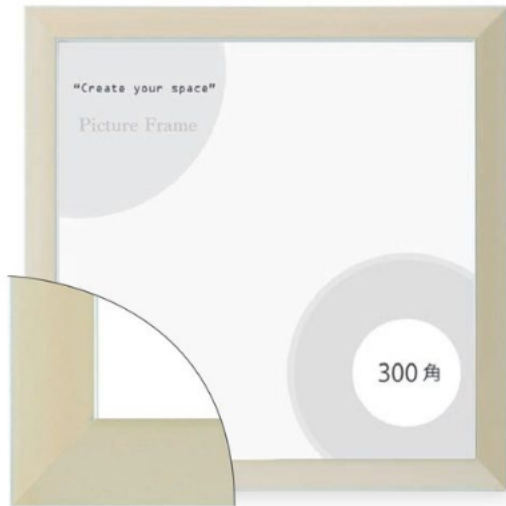

アイボリー



ピンク



ブルー

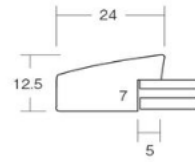

参考価格(税抜)円

150角	2,090
200角	2,560
250角	3,110
300角	3,600



☆スタンド付

壁掛可能

樹脂製

9790 別注不可

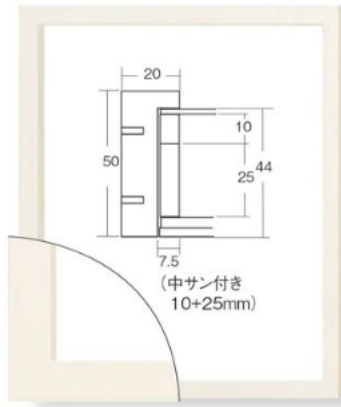

木製 ● 裱販売不可

ホワイト

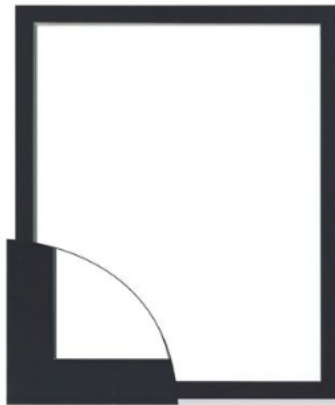

ブラック

参考価格(税抜)円

インチ	5,680
ハツ切	6,930
太 子	8,390
四ツ切	10,170
大 衣	11,910
半 切	13,750

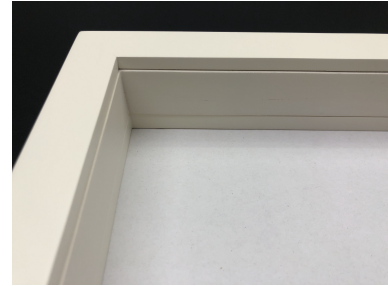

9790 別注不可

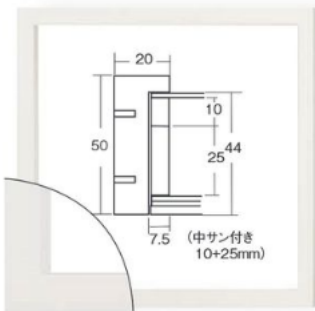

木製

ホワイト



ブラック

参考価格(税抜)円

200角	5,460
250角	6,710
300角	8,100
350角	9,860
400角	11,330
450角	13,470
500角	15,550

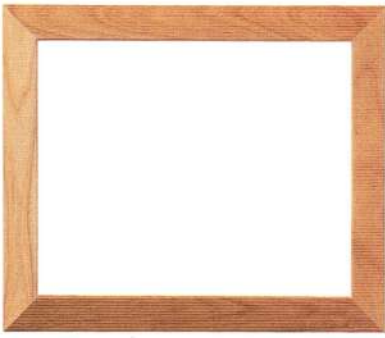

D777

カラー 木地 / セビア
材質 木材 (アルダー)

グレージング アクリル
裏板 青紙ベニヤ
裏仕上げ -

インチ ~ 大判

A4

サイズ	額内寸	価格
インチ	254 x 203	4,000
八切	303 x 242	4,700
太子	379 x 288	6,600
四切	424 x 348	7,300
大衣	509 x 394	9,000
半切	545 x 424	10,200
三三	606 x 455	10,400
小全紙	660 x 510	12,400
全紙	727 x 545	14,300
大判	850 x 660	18,300
A4	299 x 212	4,500

■対応モールディング

木地 : 06-D777WD
セビア : 06-D777SP

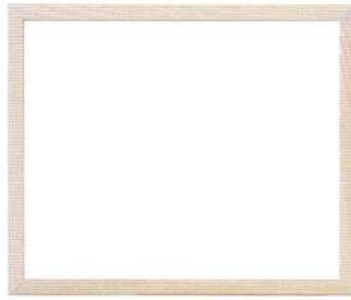

D816

カラー ナチュラル / オーク / 黒 / 緑
材質 木材 (アッシュ)

グレージング アクリル
裏板 青紙ベニヤ
裏仕上げ -

インチ ~ 全紙

水彩 F

A4

細長

正方形

色紙

サイズ	額内寸	価格
インチ	254 x 203	3,100
八切	303 x 242	3,700
太子	379 x 288	4,700
四切	424 x 348	5,900
大衣	509 x 394	7,200
半切	545 x 424	8,600
三三	606 x 455	9,200
小全紙	660 x 510	10,900
全紙	727 x 545	12,600
水彩 F6	550 x 458	9,300
水彩 F8	595 x 520	11,400
水彩 F10	670 x 595	12,700
A4	299 x 212	3,600
40 x 20	400 x 200	4,200
50 x 25	500 x 250	5,800
60 x 30	600 x 300	7,400
30 角	300 x 300	4,400
40 角	400 x 400	6,200
50 角	500 x 500	9,100
色紙	274 x 244	4,000

■対応モールディング

ナチュラル : 01-D816NA
オーク : 01-D816OK
黒 : 01-D816BL

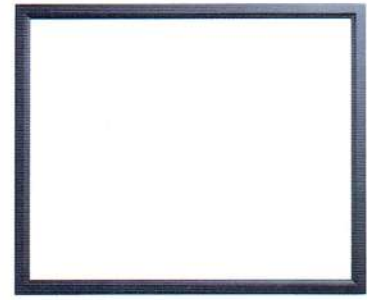

D884

カラー 紺 / 緑 / 赤
材質 木材 (パイン)

グレージング アクリル
裏板 青紙ベニヤ
裏仕上げ -

インチ ~ 四切

A4

正方形

サイズ	額内寸	価格
インチ	254 x 203	3,300
八切	303 x 242	3,800
太子	379 x 288	4,800
四切	424 x 348	6,000
A4	299 x 212	3,400
15 角	150 x 150	2,100
20 角	200 x 200	2,900
25 角	250 x 250	3,400
30 角	300 x 300	4,100
35 角	350 x 350	4,900

■水彩 F / FS サイズは中抜きマット付

水彩 F4(S) マット窓寸 : 319 x 228
水彩 F6(S) マット窓寸 : 396 x 304
水彩 F8(S) マット窓寸 : 441 x 366
水彩 F10(S) マット窓寸 : 516 x 441

※掲載価格はすべて税抜上代価格です
※サイズ表記は幅 x 高さ (x 奥行) のmm単位表示です



Kalimantan カリマンタン

カラー オーク / セビア
材質 木材 (南洋材)

グレージング アクリル
裏板 PP コルゲート
裏仕上げ グリーンテープ貼

インチ ~ 全紙 水彩 F
A4 / A3 細長 フォト

サイズ	額内寸	価格
インチ	254 x 203	4,400
八切	303 x 242	5,100
太子	379 x 288	6,300
四切	424 x 348	7,500
大衣	509 x 394	9,100
半切	545 x 424	10,100
三々	606 x 455	11,400
小全紙	660 x 510	12,900
全紙	727 x 545	14,500
水彩 F4	473 x 382	9,400
水彩 F6	550 x 458	12,000
水彩 F8	595 x 520	13,600
水彩 F10	670 x 595	16,000
A4	299 x 212	4,800
A3	422 x 299	7,200
40 x 20	400 x 200	5,700
50 x 25	500 x 250	7,200
60 x 30	600 x 300	9,300

フォトフレーム

4x6 ハガキ	102 x 152	3,300
5x7 キャビネ	128 x 179	3,800
A5 中判	152 x 212	4,300

■対応モールディング

オーク : A-60013
セビア : A-60012



La Mer ラ・メール

カラー 灰 / 白 / 緑
材質 木材 (南洋材)

グレージング アクリル
裏板 PP コルゲート
裏仕上げ ブラックテープ貼

インチ ~ 大衣 水彩 FS
フォト

サイズ	額内寸	価格
インチ	254 x 203	4,700
八切	303 x 242	5,400
太子	379 x 288	6,700
四切	424 x 348	8,000
大衣	509 x 394	9,700
水彩 F4S	443 x 352	8,700
水彩 F6S	520 x 428	10,900

フォトフレーム

4x6 ハガキ	102 x 152	3,500
5x7 キャビネ	128 x 179	4,000
A5 中判	152 x 212	4,600

■対応モールディング

灰 : D-60052
白 : D-60049
緑 : D-60053



Majorca マジヨルカ

カラー G アイボリー / G グリーン / S ブルー / S ピンク
材質 木材 (南洋材)

グレージング アクリル
裏板 PP コルゲート
裏仕上げ グリーンテープ貼

インチ ~ 全紙 水彩 F
A4 / A3 正方形 フォト

サイズ	額内寸	価格
インチ	254 x 203	4,400
八切	303 x 242	5,100
太子	379 x 288	6,300
四切	424 x 348	7,500
大衣	509 x 394	9,100
半切	545 x 424	10,100
三々	606 x 455	11,400
小全紙	660 x 510	12,900
全紙	727 x 545	14,500
水彩 F4	473 x 382	9,400
水彩 F6	550 x 458	12,000
水彩 F8	595 x 520	13,600
水彩 F10	670 x 595	16,000
A4	299 x 212	4,800
A3	422 x 299	7,200
20 角	200 x 200	3,900
30 角	300 x 300	5,800
40 角	400 x 400	8,500
50 角	500 x 500	11,900

フォトフレーム

4x6 ハガキ	102 x 152	3,300
5x7 キャビネ	128 x 179	3,800
A5 中判	152 x 212	4,300

■対応モールディング

G アイボリー : A-60026 S ブルー : A-60028
G グリーン : A-60027 S ピンク : A-60029

※掲載価格はすべて税抜上代価格です
※サイズ表記は幅 x 高さ (x 奥行) のmm単位表示です



Charme シャルム

カラー 金 / 銀 / 黒
材質 木材 (南洋材)

グレージング アクリル
裏板 PP コルゲート
裏仕上げ ブラックテープ貼

インチ ~ 大衣 水彩 FS ※

A4 / A3 B5 / B4 フォト

サイズ	額内寸	価格
インチ	254 x 203	4,200
八切	303 x 242	4,900
太子	379 x 288	6,000
四切	424 x 348	7,200
大衣	509 x 394	8,700
水彩 F4S	443 x 352	7,800
水彩 F6S	520 x 428	9,700
水彩 F8S	565 x 490	11,400
B5	259 x 184	4,000
A4	299 x 212	4,600
B4	366 x 259	5,600
A3	422 x 299	6,800

※シャルム黒は水彩 FS サイズがありません

フォトフレーム

4x6 ハガキ	102 x 152	3,200
5x7 キャビネ	128 x 179	3,700
A5 中判	152 x 212	4,200

■対応モールディング

金 : B-60054
銀 : B-60055
黒 : B-60057



Folkestone フォークストーン

カラー S 緑 / S 青
材質 木材 (南洋材)

グレージング アクリル
裏板 PP コルゲート
裏仕上げ グリーンテープ貼

インチ ~ 全紙 水彩 F

細長 フォト

サイズ	額内寸	価格
インチ	254 x 203	4,200
八切	303 x 242	4,900
太子	379 x 288	6,000
四切	424 x 348	7,200
大衣	509 x 394	8,700
半切	545 x 424	9,600
三々	606 x 455	10,900
小全紙	660 x 510	12,300
全紙	727 x 545	13,800
水彩 F4	473 x 382	9,000
水彩 F6	550 x 458	11,400
水彩 F8	595 x 520	13,000
水彩 F10	670 x 595	15,200
40 x 20	400 x 200	5,500
50 x 25	500 x 250	6,900
60 x 30	600 x 300	8,900

※フォークストンの水彩 F サイズには中抜きマットが付属しません

フォトフレーム

4x6 ハガキ	102 x 152	3,200
A5 中判	152 x 212	4,200



Juliette ジュリエット

カラー 黒 S
材質 木材 (南洋材)

グレージング アクリル
裏板 PP コルゲート
裏仕上げ ブラックテープ貼

インチ ~ 大衣 A4 / A3

正方形 フォト

サイズ	額内寸	価格
インチ	254 x 203	4,400
八切	303 x 242	5,100
太子	379 x 288	6,300
四切	424 x 348	7,500
大衣	509 x 394	9,100
A4	299 x 212	4,800
A3	422 x 299	7,200
20 角	200 x 200	3,900
30 角	300 x 300	5,800

フォトフレーム

4x6 ハガキ	102 x 152	3,300
5x7 キャビネ	128 x 179	3,800
A5 中判	152 x 212	4,300

■対応モールディング

黒 S : B-60043

■フォトフレームは中抜きマット付

4x6 ハガキ マット窓寸: 74 x 120
5x7 キャビネ マット窓寸: 94 x 142
A5 / 中判 マット窓寸: 94 x 142

■水彩 F / FS サイズは中抜きマット付

水彩 F4(S) マット窓寸: 319 x 228
水彩 F6(S) マット窓寸: 396 x 304
水彩 F8(S) マット窓寸: 441 x 366
水彩 F10(S) マット窓寸: 516 x 441

※掲載価格はすべて税抜上代価格です
※サイズ表記は幅 x 高さ (x 奥行) のmm単位表示です



Mantilla マンティーヤ

カラー 金 / 銀 / 黒
材質 木材 (PEFC 認証パイン材)

グレーズング アクリル
裏板 PP コルゲート
裏仕上げ ブラックテープ貼

インチ ~ 大衣

水彩 FS

フォト

サイズ	額内寸	価格
インチ	254 x 203	5,400
八切	303 x 242	6,300
太子	379 x 288	7,700
四切	424 x 348	9,200
大衣	509 x 394	11,200
水彩 F4S	443 x 352	10,000
水彩 F6S	520 x 428	12,500
水彩 F8S	565 x 490	14,600

フォトフレーム

4x6 ハガキ	102 x 152	4,000
5x7 キャビネ	128 x 179	4,600
A5 中判	152 x 212	5,200

■対応モールディング

LARSON・JUHL SIGNATURE

金 : B-44121
銀 : B-44122
黒 : B-44123



Allegra II アレグラII

カラー 金 / 銀
材質 木材 (南洋材)

グレーズング アクリル
裏板 PP コルゲート
裏仕上げ ブラックテープ貼

インチ ~ 大衣

水彩 FS

A4 / A3

フォト

サイズ	額内寸	価格
インチ	254 x 203	4,700
八切	303 x 242	5,400
太子	379 x 288	6,700
四切	424 x 348	8,000
大衣	509 x 394	9,700
水彩 F4S	443 x 352	8,700
水彩 F6S	520 x 428	10,900
水彩 F8S	565 x 490	12,700
A4	299 x 212	5,100
A3	422 x 299	7,600

フォトフレーム

4x6 ハガキ	102 x 152	3,500
5x7 キャビネ	128 x 179	4,000
A5 中判	152 x 212	4,600

■対応モールディング

金 : A-226712
銀 : A-226714

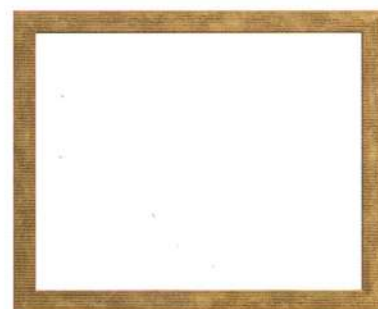

Andover アンドーバー

カラー 金 / 銀 / 黒
材質 木材 (FSC 認証パイン材)

グレーズング アクリル
裏板 PP コルゲート
裏仕上げ ブラックテープ貼

インチ ~ 大衣

水彩 FS

細長

サイズ	額内寸	価格
インチ	254 x 203	5,000
八切	303 x 242	5,800
太子	379 x 288	7,200
四切	424 x 348	8,600
大衣	509 x 394	10,400
水彩 F4S	443 x 352	9,200
水彩 F6S	520 x 428	11,500
水彩 F8S	565 x 490	13,500
40 x 20	400 x 200	6,200
50 x 25	500 x 250	7,600
60 x 30	600 x 300	9,900

■対応モールディング

金 : A-1717759
銀 : A-1717673
黒 : A-1717471

■フォトフレームは中抜きマット付

4x6 ハガキ	マット窓寸 : 74 x 120
5x7 キャビネ	マット窓寸 : 94 x 142
A5 / 中判	マット窓寸 : 94 x 142

■水彩 F / FS サイズは中抜きマット付

水彩 F4(S)	マット窓寸 : 319 x 228
水彩 F6(S)	マット窓寸 : 396 x 304
水彩 F8(S)	マット窓寸 : 441 x 366
水彩 F10(S)	マット窓寸 : 516 x 441

※掲載価格はすべて税抜上代価格です
※サイズ表記は幅 x 高さ (x 奥行) のmm単位表示です

BOX フレーム 1050 ホワイト (アクリルなし)



正面：幅 15mm
 側面：高さ 27mm
 余白 (マットボード白) の幅：約 12mm
 裏面：ベニヤ、吊り金具紐付
 ケース・アクリル：付属しません

※キャンバス・パネル用
 作品の高さが 11mm(1.1cm)~22mm まで
 ※ケースのみオプション選択可
 例：F10 +1,000 円

F0	4,000 円	F6	5,800 円	F20	10,900 円
SM	4,200 円	F8	6,300 円		
F3	4,500 円	F10	7,200 円		
F4	5,000 円	F15	9,000 円		

(税別)

BOX フレーム 1050 ホワイト (アクリル付)



正面：幅 15mm
 側面：高さ 27mm

裏面：マットボード、吊り金具紐付
 ケース・アクリル：付属

※キャンバス・パネル不可
 作品の高さが~10mm(1cm) 以内専用

15角	3,000 円	35角	6,000 円	太子	6,300 円
20角	3,900 円	40角	7,000 円	四ツ	7,300 円
25角	4,500 円	インチ	4,200 円		
30角	5,500 円	八ツ	5,000 円		

(税別)

ブラック画材 仮縁 薫風 S



正面：鈍いシルバー色
幅 25mm
側面：黒色、高さ 40mm
裏面：ビス止め、吊り金具付
ケース・アクリル：付属しません

特注可 / 例：40×20 (アクリルなし、ケース付) 3,900 円
WSM (アクリルなし、ケース付) 5,500 円

F0	2,300 円	F6	3,800 円	F20	6,900 円
SM	2,500 円	F8	4,100 円	F30	8,200 円
F3	2,800 円	F10	5,000 円	F50	10,000 円
F4	3,000 円	F15	6,200 円		

(税別)

C-40 ノックダウン仕様



ウッディダーク (WD4) ウッディナチュラル (WD2) ゴールド (G) ステン (S)

ボリューム感とマイルドなカラーを揃えたスタンダードです

C-20 ノックダウン仕様



ゴールド (G) ステン (S)

細くシンプルな中にやわらかさを感じるスタンダードフレームです

C-38 ノックダウン仕様



ブラック (K) ステン (S)

規格サイズ	C-20・C-38		C-40	
	本体価格	(税込価格)	本体価格	(税込価格)
0号	¥2,700	(¥2,970)	¥3,300	(¥3,630)
SM	¥3,000	(¥3,300)	¥3,600	(¥3,960)
3号	¥3,500	(¥3,850)	¥4,300	(¥4,730)
4号	¥3,900	(¥4,290)	¥4,700	(¥5,170)
6号	¥4,600	(¥5,060)	¥5,600	(¥6,160)
8号	¥5,000	(¥5,500)	¥6,100	(¥6,710)
10号	¥5,700	(¥6,270)	¥7,000	(¥7,700)
12号	¥6,300	(¥6,930)	¥7,700	(¥8,470)
15号	¥6,600	(¥7,260)	¥8,100	(¥8,910)
20号	¥7,300	(¥8,030)	¥8,900	(¥9,790)
25号	¥7,900	(¥8,690)	¥9,600	(¥10,560)
30号	¥8,700	(¥9,570)	¥10,600	(¥11,660)
40号	¥9,400	(¥10,340)	¥11,500	(¥12,650)
50号	¥10,700	(¥11,770)	¥13,000	(¥14,300)
60号	¥11,600	(¥12,760)	¥14,100	(¥15,510)
80号	¥13,000	(¥14,300)	¥15,800	(¥17,380)
100号	¥14,500	(¥15,950)	¥17,700	(¥19,470)

ケース・アクリル：付属しません

額のサイズ

C-20 (幅 15mm / 高さ 38)

C-38 (幅 11mm / 高さ 35)

C-40 (幅 22mm / 高さ 46)

C-20 / C-38:

作品固定・キャンバスの側面に横ビス

C-40: 30号以上から横ビス



Monaco モナコ

カラー 白 / 青 / 桃
材質 木材 (パイン)

グレージング アクリル
裏板 PP コルゲート
裏仕上げ ブラックテープ貼

インチ ~ 全紙 水彩 F

A4 / A3 フォト

サイズ	額内寸	価格
インチ	254 x 203	4,700
八切	303 x 242	5,400
太子	379 x 288	6,700
四切	424 x 348	8,000
大衣	509 x 394	9,700
半切	545 x 424	10,700
三々	606 x 455	12,100
小全紙	660 x 510	13,700
全紙	727 x 545	15,400
水彩 F4	473 x 382	10,000
水彩 F6	550 x 458	12,800
水彩 F8	595 x 520	14,500
水彩 F10	670 x 595	17,000
A4	299 x 212	5,100
A3	422 x 299	7,600

フォトフレーム

4x6 ハガキ	102 x 152	3,500
A5 中判	152 x 212	4,000

■対応モールディング

白 : B-60044
青 : B-60047
桃 : B-60046

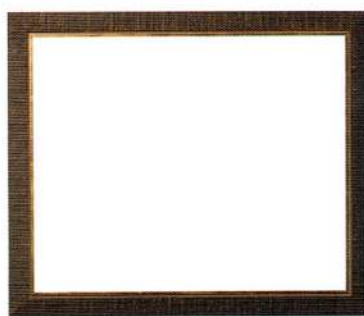

Rocky ロッキー

カラー 茶 / 緑 / 青
材質 木材 (南洋材)

グレージング アクリル
裏板 PP コルゲート
裏仕上げ グリーンテープ貼

インチ ~ 全紙 水彩 F

サイズ	額内寸	価格
インチ	254 x 203	4,400
八切	303 x 242	5,100
太子	379 x 288	6,300
四切	424 x 348	7,500
大衣	509 x 394	9,100
半切	545 x 424	10,100
三々	606 x 455	11,400
小全紙	660 x 510	12,900
全紙	727 x 545	14,500
水彩 F6	550 x 458	12,000
水彩 F8	595 x 520	13,600
水彩 F10	670 x 595	16,000

■対応モールディング

茶 : B-60060
緑 : B-60058
青 : B-60059



Romeo ロミオ

カラー 黒 S
材質 木材 (南洋材)

グレージング アクリル
裏板 PP コルゲート
裏仕上げ ブラックテープ貼

インチ ~ 半切 水彩 FS

フォト

サイズ	額内寸	価格
インチ	254 x 203	4,400
八切	303 x 242	5,100
太子	379 x 288	6,300
四切	424 x 348	7,500
大衣	509 x 394	9,100
半切	545 x 424	10,100
水彩 F4S	443 x 352	8,100
水彩 F6S	520 x 428	10,200
水彩 F8S	565 x 490	11,900

フォトフレーム

4x6 ハガキ	102 x 152	3,300
5x7 キャビネ	128 x 179	3,800
A5 中判	152 x 212	4,300

■対応モールディング

黒 S : B-60042

■フォトフレームは中抜きマット付

4x6 ハガキ	マット窓寸: 74 x 120
5x7 キャビネ	マット窓寸: 94 x 142
A5 / 中判	マット窓寸: 94 x 142

■水彩 F / FS サイズは中抜きマット付

水彩 F4(S)	マット窓寸: 319 x 228
水彩 F6(S)	マット窓寸: 396 x 304
水彩 F8(S)	マット窓寸: 441 x 366
水彩 F10(S)	マット窓寸: 516 x 441

※掲載価格はすべて税抜上代価格です
※サイズ表記は幅 x 高さ (x 奥行) のmm単位表示です